

CONSOLIS

DW SYSTEMBAU

# Produktdatenblatt für **BRESPA**<sup>®</sup>-Decken



**BRESPA®-Hohldecken und BRESPA®-Massivdecken**

Durch Fugenverguss miteinander verbunden, als Keller-, Geschoss- oder Dachdecken.

**Gütesicherung:** DIN EN 206-1, DIN 1045-2.

**Güteüberwachung:** Eigenüberwachung, Certificate of conformity: Bureau Veritas, Überwachung Bauprodukt: MPA Bremen und KOMO-Zertifizierung: KIWA NL.

**Berechnungsgrundlagen:** Nach DIN EN 1990 Grundlagen der Tragwerksplanung, DIN EN 1991 Einwirkung auf Tragwerke, DIN EN 1992 Stahlbeton- und Spannbetontragwerke und DIN EN 1168 Spannbetondecken.

**Elementfertigung:** Auf 1,20 m breiten Stahlbahnen im Werk.

**Aussparung:** Werkseitig nach statischen und rastertechnischen Möglichkeiten. Deckendurchbrüche auf der Baustelle nach Rücksprache mit der technischen Abteilung.

**Werkstoffe:** Spannbeton C 45/55; Vergussbeton C 20/25; Ringanker BSt 500 S, Spannstahl 1570/1770: Runde, profilierte Drähte, Ø 5 mm, Litzen Ø 9,3 mm und Ø 12,5 mm.

**Plattenaufleger:** Erforderliche Auflagertiefe gem. DIN EN 1992-1-1, Pkt. 10.9.5 bzw. Werkvorschrift.

**Elementbreite:** 120 cm für alle Plattendicken, Passplatten nach Werksangaben möglich.

**Elementdicke:** Nach statischen und konstruktiven Erfordernissen.

**Fertige Rohdeckenhöhe:** 120 bis 400 mm.

**Plattenunterseite:** Tapezierfähige Unterseite möglich (nicht frei von Luftporen), wenn vor Verguss Höhenausgleich erfolgt. Längskanten gefast, Passplatten haben eine gefaste und eine geritzte bruchrauh Kante. Werkseitige Entwässerungslöcher bei Hohldecken zur Vermeidung von Feuchtigkeitsschäden möglich.

**Statisches System:** In der Regel Einfeldsystem (einachsige gespannte Einfeldplatten), auch als Kragplatten möglich (Anfrage).

**Lastaufnahmen:** Lasttragend während des Einbaues, Horizontalkraftaufnahme nach Erhärten des Vergusses.

**Spannrichtung:** Ausreichende Fugen- und Quertragfähigkeit.

**Scheibenwirkung:** DIN EN 1992-1-1 in Verbindung mit DAfStb Heft 240.

**Belastbarkeit:** DIN 1991-1-1: Einwirkungen auf Tragwerke (vorwiegend ruhende Lasten): bis 200 mm Plattendicke:  $q = 10,0 \text{ kN/m}^2$ , darüber:  $q = 12,5 \text{ kN/m}^2$ .

**Feuerwiderstandsklasse (DIN 4102):** Bei allen Deckendicken sind ohne zusätzliche Maßnahmen REI 30, REI 60 und REI 90 lieferbar.

**Brandverhalten (DIN 4102):** Nicht brennbar (Baustoffkl. A 1).

**Korrosionsschutz:** Durch Betondeckung und Betongüte.

Deckentyp	Berechnungsgewicht in $\text{kN/m}^2$	Transportgewicht in $\text{kN/m}^2$	Hohlraumanteile in der fertigen Decke in %	Gewicht in Bezug auf den Schallschutz nach DIN 4109-2016 in $\text{kN/m}^2$	Wärmedurchlasswiderstand R in $\text{m}^2 \text{ K/W}$	
					nach oben	nach unten
A12M	3,00	2,76	–	2,88	0,060	0,060
A15B	2,76	2,63	26	2,65	0,143	0,171
A20B	3,19	2,94	36	3,06	0,173	0,214
A20K	3,93	3,58	21	3,77	0,176	0,212
A20M	5,00	4,61	–	4,80	0,100	0,100
A20N	3,17	2,74	37	3,05	0,173	0,214
A20Q	3,59	3,44	28	3,45	0,163	0,190
A22B	3,44	3,07	37	3,30	0,176	0,217
A26B	3,83	3,54	42	3,68	0,189	0,231
A26K	5,24	4,71	21	5,03	0,198	0,223
A26N	3,94	3,39	41	3,78	0,186	0,228
A26Q	4,26	3,90	36	4,09	0,194	0,234
A32K	6,03	5,58	25	5,78	0,213	0,248
A32V	4,41	3,95	49	4,23	0,194	0,236
A40B	5,07	4,67	49	4,87	0,215	0,258
A40N	5,73	5,11	43	5,50	0,209	0,251
A40V	5,04	4,50	49	4,83	0,205	0,247

### Plattentypen

#### BRESPA®-Decken

Spannbeton-Fertigdecken ermöglichen große Stützweiten bei geringen Eigengewichten. Standarddicken sind von 150 mm bis 400 mm.

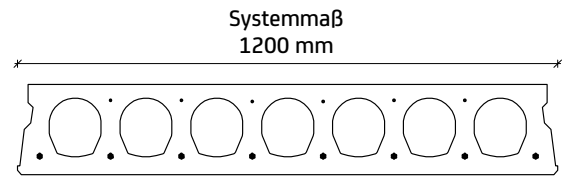

#### BRESPA®-Massivdecken

Spannbetonmassivdecken sind bestens geeignet für Bauvorhaben mit hohen Einzel- und Linienlasten. Diese Decken sind in 120 mm und 200 mm lieferbar.

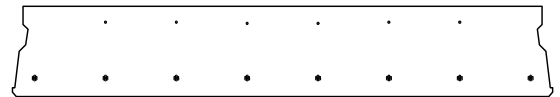

#### BRESPA®-Klimadecken

Ein geänderter Deckenquerschnitt ermöglicht das Einlegen von wasserführenden Heizregistern im unteren Deckendrittel. In den Deckendicken 200 mm, 260 mm und 320 mm erhältlich.

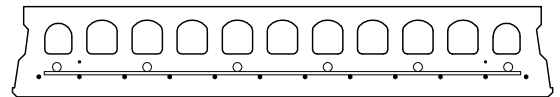

#### BRESPA®-Lüftungsdecken

Durch eine spezielle Behandlung der Hohlkammern sind die Röhren als Lüftungskanäle nutzbar. Ab Plattendicken von 200 mm möglich.

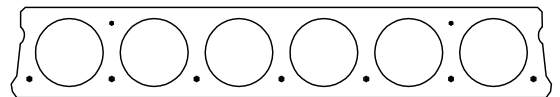

### Herstellungstoleranzen

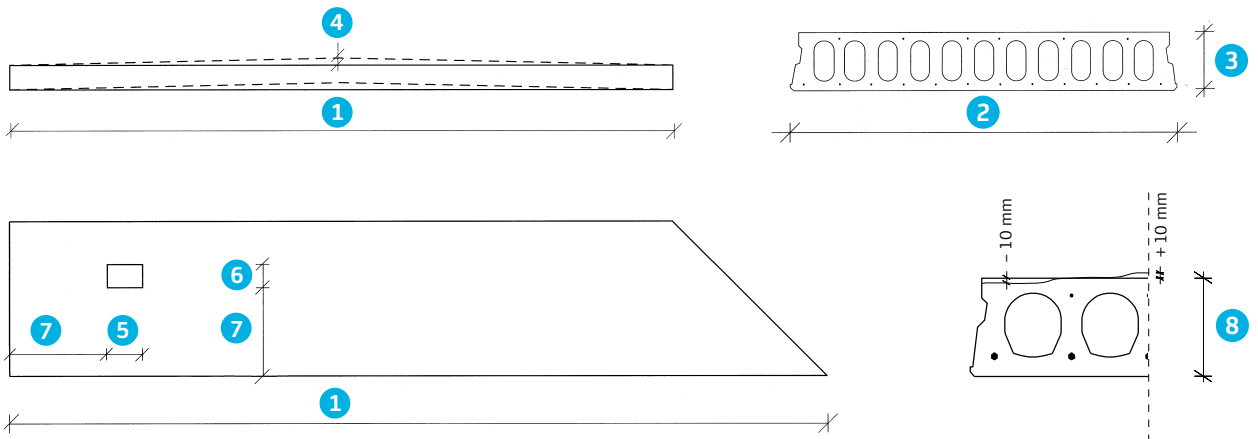

Die Herstellungstoleranzen entsprechen der DIN 1168, Abschnitt 4.3.1.1.2 bzw. unseren werksinternen Richtlinien.

	Toleranz [mm]		Toleranz [mm]
<b>1</b> Länge bei rechteckigen Platten	± 25	<b>4</b> Aufbiegung, Stich	± (10 + L/1000)
Länge bei schräggeschnittenen Platten	± 45	(vom berechneten Wert)	
<b>2</b> Breite bei vollen Platten	± 5	<b>5</b> Aussparungslänge	± 30
Breite bei Passplatten	± 25	<b>6</b> Aussparungsbreite	± 25
<b>3</b> Dicke	h ≤ 150: - 5 bis + 10, h ≥ 250: ± 15, 150 < h < 250: Interpolation	<b>7</b> Aussparungslage	± 25
		<b>8</b> Ebenheit der Oberseite	± 10

Details Industriebau

Anschluss an eine Betonwand

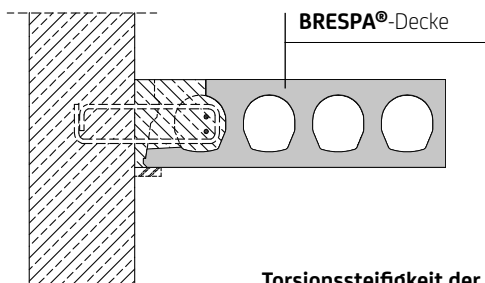

Mittelaufleger, deckengleich

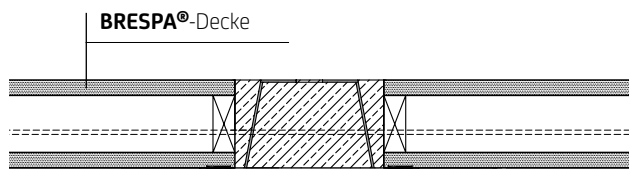

Torsionssteifigkeit der Auflager sicherstellen! Bei biegeweicher Auflagerung Reduzierung von  $V_{Rd,et1}$ !

Details Wohnungsbau

Endauflager mit Fenstersturz

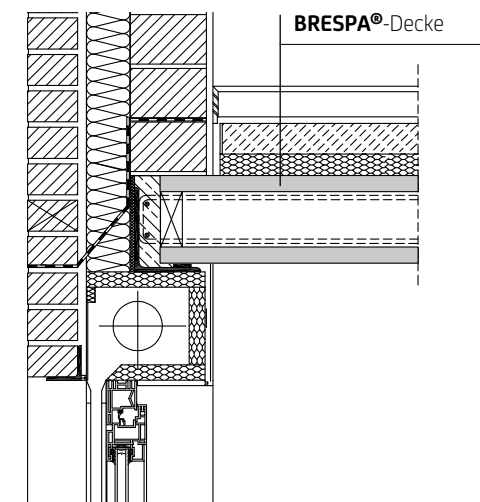

Traufpunktausbildung Sparrendach

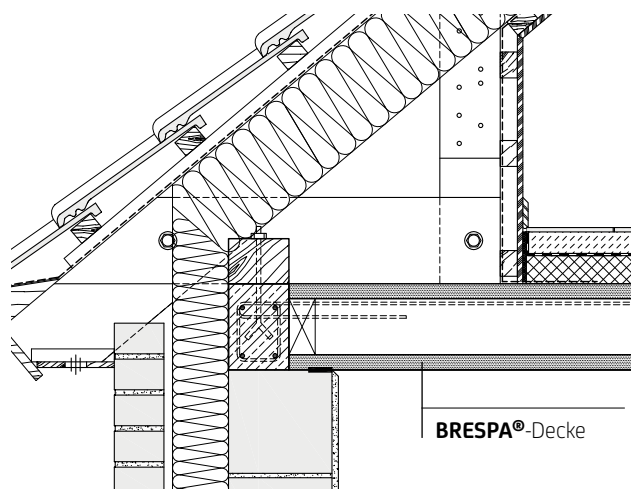

Vergussbetonbedarf

Deckendicke							
in mm	120	150	200	265	320	400	
l/m Fuge ca.	5	6	8	11	13	15	

Pass- und Stoßfugen sowie Ringankerbereiche sind zusätzlich zu berücksichtigen.

Mehr Details und Informationen unter [www.dw-systembau.de](http://www.dw-systembau.de)



Werk **BRESPA** Schneverdingen  
Stockholmer Straße 1  
D-29640 Schneverdingen  
Tel. +49 (0) 5193 850  
info@dw-systembau.de  
www.dw-systembau.de

Werk **VBI** Huissen  
Looveer 1  
NL-6851 AJ Huissen  
Tel. +31 (0) 26 379 79 79  
vbi@vbi.nl  
www.vbi.nl

